

# HELIOS

Der perfekte Partner für Ihr Materialhandling

## HELIO®Clean

# Entstaubungssystem

Baureihe

HELIO®Clean 2

HELIO®Clean 3

HELIO®Clean Pro 10

HELIO®Clean Pro 20



2023

[www.helios-systems.de](http://www.helios-systems.de)

MADE IN GERMANY

## HELIO®Clean Entstaubungsgeräte für Spritzgießer

### Professionelles Reinigen von Kunststoffen vor der Verarbeitung

Bei der Kunststoffverarbeitung, speziell beim Spritzgießen, benötigt man zur Herstellung hochwertiger Teile absolut reine Ausgangsstoffe ohne Staub, Engelshaar und sonstige Verunreinigungen.

Da diese häufig erst beim Fördern entstehen, sind HELIO®Clean Granulatreiniger kombinierte Förder- und Entstaubungssysteme zum Aufbau auf die Verarbeitungsmaschine, die das perfekt entstaubte Granulat/Mahlgut direkt in die Plastifiziereinheit übergeben.

Die Entstaubung erfolgt durch Windsichten mit hochwirksamer Ionen-Dusche. Dieses Luftwaschverfahren ist aufgrund seines absolut neuartigen Fontänen-Prinzips in der Lage, auch schwierigste Reinigungsaufgaben perfekt zu erledigen.

Bei der Auswahl des Entstaubers ist zu entscheiden:

**So gut wie möglich, oder so gut wie nötig ?**

**Wir bieten beides !**

Für Ihre Entstaubungsaufgabe haben wir bei HELIOS immer die optimale Lösung.

### minimaler Platzbedarf

HELIO®Clean Entstaubungsgeräte können aufgrund ihrer kompakten Bauweise direkt auf die Spritzeinheit oder einen Trockenbehälter montiert werden.



## HELIO®Clean - Meilensteine

- 2007 Entstauber mit Druckluftstrahl
- 2008 Entstauber in JETBOXX®-Trockner integriert
- 2011 Entstauber mit integriertem Ejektor
- 2012 Entstauber mit Ionisierung
- 2014 Entstauber mit Fangkörper
- 2016 Entstauber mit Fontäne und Ionen-Dusche
- 2018 Entstauber mit Blaskonus und Ionen-Dusche

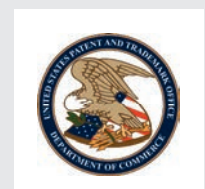

# Probleme mit ungenügend entstaubten Granulaten

## Qualität der Produkte

- Verbrennungen (schwarze Punkte)
- nicht aufgeschmolzene Teile (weiße Punkte)
- Schlieren
- Oberflächen-Probleme
- reduzierte mechanische Eigenschaften

## Spritzgießmaschine

- Verstopfungen und Krustenbildung an der Einzugszone
- Abrieb an Schnecke und Zylinder durch verkohlten Staub
- häufiger Maschinenstillstand und hoher Reinigungsaufwand

# Vorteile durch Reinigung mit HELIO® Clean Entstaubungsgeräten

Durch professionelles Reinigen des Materials kann die Qualität bei Granulat wieder auf ihren Ursprungszustand gebracht werden oder bei Mahlgut der störende Feinanteil entfernt werden.

bessere Teilequalität

weniger Ausschuss

mehr Mahlgut einsetzbar

weniger Maschinenstillstand

VORHER



NACHHER

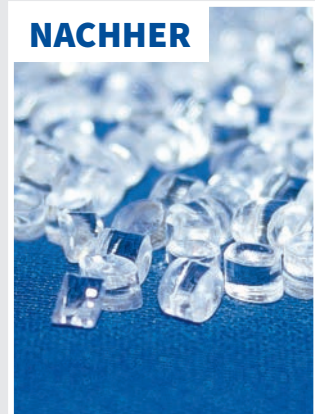

PMMA Rohgranulat vor und nach dem Entstauben.





# HELIO®Clean 3

## Förder- und Entstaubungsgerät mit Ionen-Dusche

Das neue HELIO®Clean 3 Förder- /Entstaubungsgerät wurde speziell für das Spritzgießen bei kleinen bis mittleren Durchsätzen entwickelt und ist für den Aufbau auf der Spritzeinheit oder einen Trockenbehälter geeignet.

- Klein und leistungsstark
- Kompakt / geringes Gewicht
- Windsichten mit Ionen-Dusche
- 1- oder 2-Komponenten-Ausführung
- Spezialglas-Bauweise
- Einfache Bedienung
- Optimales Preis-/Leistungsverhältnis

### ■ Ionen-Reinigung

**Materialdurchsatz bis 25 kg/h\***

\* abhängig von Material und gefordertem Entstaubungsgrad  
Beispiel bezogen auf PMMA/PC



### Spezialglas-Bauweise

Der Entstauberraum ist aus abriebfestem Spezialglas gefertigt. So wird erst eine effiziente Reinigung mit Hilfe von Ionen ermöglicht, da diese beim Auftreffen auf die Sichtwand nicht sofort neutralisiert werden, sondern über einen längeren Zeitraum die Bindekräfte zwischen Staub und Material aufheben können. Diese Bauweise ermöglicht es zudem den Förder-/Reinigungsprozess von allen Seiten aus einsehen zu können.

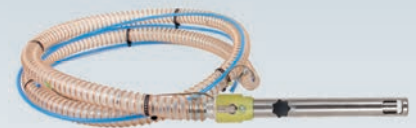

### Sauglanze

Druckluftbetriebene Venturi-Sauglanze.  
Förderhöhe bis zu 8 m Höhe



### Staubabführung

Der abgetrennte Staub wird in einen separaten Staubsammelbehälter abgeschieden

# 3-stufiges Entstaubungsverfahren

Windsichten mit Ionen-Dusche und Staubabsaugung



## Füllen

Schonende Förderung des Materials in das Sichterglas mit gleichzeitiger Staubabscheidung schon während der Befüllung.

## Windsichten

### + Ionen-Dusche

Staubabtrennung durch Windsichten mit ionisierter Luft bei frei einstellbarer Aufwirbelung.

## Reinigen

Das Sichterglas wird mit ionisierter Luft zwischen zwei Füllvorgängen gereinigt und neutralisiert.

# Ionen-Dusche

Während Aufwirbeln und Zirkulieren des Granulates im Entstauber wird ein kontinuierlicher Strom aus ionisierter Luft durch die zu entstaubende Portion geblasen.

Damit werden die Bindekräfte zwischen Staubpartikeln und Granulat-körnern so weit reduziert, dass der Staub sich löst und durch Windsichten abgetrennt werden kann.

Wegen der Spezialglas-Bauweise sind die Ionen besonders „langlebig“ und führen so zu einem hohen Wirkungsgrad der Ionen-Dusche.

- 1 Ionen einbringen**
- 2 Ladung neutralisieren**
- 3 Trennung durch Windsichten**



# HELIO®Clean 3

## Aufbau-Varianten



### Aufbau auf Verarbeitungsmaschine

Förderung und Entstaubung des Materials direkt auf der Einzugszone.

Zwischenbehälter wahlweise 0,5 / 2,0 oder 5,0 Liter Volumen

Maschinenadapter mit L-Klaue

HELIO®Clean 3 auf Spritzeinheit



### Aufbau auf Trockenbehälter

Förderung mit Entstaubung des Materials auf mobilen Trockner oder Aufsatzrockner.

JETBOXX® Trockner mit HELIO®Clean 3



### Split-Version

Montage der Steuerung an einen geeigneten Platz. So kann das Gewicht auf dem Trockenbehälter verringert, oder die Steuerung auf Augenhöhe bedienerfreundlich montiert werden.

JETBOXX® Trockner auf Spritzeinheit mit HELIO®Clean 3 Split-Version



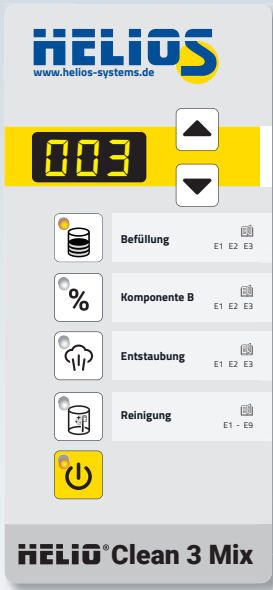

Beispiel:  
HELIO®Clean 3 MIX, Kompakt-Version

## HELIO®Clean 3 MIX

Bei der MIX-Variante kann Mahlgut und Neuware in einem einstellbaren Mischungsverhältnis gefördert, entstaubt und homogenisiert werden.

Über 4 Funktionstasten mit Unterebenen lässt sich das Gerät an jede Aufgabestellung mühelos anpassen.



### Ionisator

Ein serienmäßiger Ionisator sorgt für eine optimale Staubabtrennung beim Windsichten und Reinigen.



### schonende Förderung

Die Fördergeschwindigkeit für jede Materialkomponente lässt sich stufenlos und materialschonend einstellen.



### Befüllen mit Windsichten

Beim Befüllen über Venturi-Sauglanzen wird schon der Füllvorgang mit Windsichten und Ionen-Dusche überlagert.

## Standard Ausrüstung

- Kompakt - Ausführung (Steuerung am Gerät)
- 1-Komponenten-Ausführung
- Ausführung für Aufbau auf Verarbeitungsmaschine
- Venturi-Sauglanze mit 3 m Förderschlauch-Paket
- Staubsammelbehälter mit 5 m Staubabfuhrschlauch
- Spezialglas, abriebfest und allseitig einsehbar

## Optionen

- Flanschring für Aufbau auf Trockenbehälter
- Split - Ausführung (Steuerung separat montierbar)
- 2-Komponenten-Ausführung HELIO®Clean 3 MIX
- Förderschlauch-Paket lang (5 m)
- Staubsammelbehälter Erweiterung (+ 11 Liter Volumen)
- Zwischenbehälter 0,5 / 2,0 oder 5,0 Liter
- Maschinenadapter mit L-Klauen

## Technische Daten

Material	Spezialglas, Edelstahl, Al vernickelt
Materialdurchsatz	ca. 25 kg/h*
Förderleitung	DN 32
Förderhöhe	max. 8 m
Elektrischer Anschluss	~ 100 - 240 V AC, 50/60 Hz
Leistungsaufnahme	max. 20 W
Anschluss pneumatisch	min. 6 bar, 1/2"
Druckluftqualität	max. Ölgehalt ≤ 0,01 mg/m <sup>3</sup>
Temperaturbereich	0 - 40 °C
Höhe	559 mm

\* abhängig vom Entstaubungsgut und gefordertem Entstaubungsgrad



# HELIO®Clean 2

## Druckluftfördergerät mit Entstaubungsfunktion

Das HELIO®Clean 2 Förder- /Entstaubungsgerät wurde speziell für das Spritzgießen entwickelt und ist für den Aufbau auf einer Verarbeitungsmaschine oder einem Trockenbehälter geeignet.

- **Kompakte und leichte Bauweise**
- **1- oder 2-Komponenten-Ausführung**
- **Einfache Bedienung**
- **Spezialglas-Bauweise**
- **Optimales Preis-/Leistungsverhältnis**

**Materialdurchsatz bis 25 kg/h\***

\* abhängig von Materialart und gefordertem Entstaubungsgrad



Beispiel: HELIO®Clean 2, Kompakt-Version, 1 Komponente



**Sauglanze**  
druckluftbetriebene Venturi-Sauglanze  
Förderhöhe bis zu 8 m



**Staubabführung**  
Der abgetrennte Staub wird in einen separaten Staubsammelbehälter abgeschieden

## Steuerung durch JETBOXX® Trockner

JETBOXX® Trockner von HELIOS können bis zu zwei HELIO®Clean 2 Entstaubungsgeräte steuern.

Der Steuerungskasten am Entstaubungs- und Fördergerät entfällt in diesem Fall und alle Parameter für das Fördern und Entstauben können direkt an der Trockner-Systemsteuerung eingestellt werden.

☞ siehe auch Prospekt JETBOXX® Trocknersystem

HELIO®Clean 2 Mix als Behälterfördergerät



## Option CE/ME



HELIO®Clean 2 auf Verarbeitungsmaschine Steuerungsvariante CE als zweite Förderstelle beim JETBOXX® Trockner

Fördereinstellungen	
Schichtung A/B	2.0 s
Komponente B	30 %
zul. Förderzeit	99 s
Entstaubung	3 x

WINSYSTEM® Trockner mit Option ME



# Entstaubungsverfahren

Staubabscheidung durch Druckluftstrahl und Verwirbelung



Stufe 1

Stufe 2

## Befüllung

Förderung durch Venturi-Sauglanze(n), schon während des Förderns wird das Material vorentstaubt, Staubabführung in den Staubsammelbehälter



Stufe 1

Stufe 2

## Verwirbelung

Entstauben nach jedem Fördervorgang durch 1 bis 9 Entstaubungsimpulse mittels Druckluftstrahl von oben auf die Entstaubungsportion, Staubabführung in den Staubsammelbehälter



## HELIOS® Clean 2 Mix

### HELIOS®Clean 2 MIX Ausführung für 2 Komponenten

Mahlgut und Neuware werden gefördert, entstaubt und homogenisiert.

## Standard Ausrüstung

- Ausführung für Aufbau auf Verarbeitungsmaschine mit Konus und Maschinenadapter, Typ M
- 1-Komponenten-Ausführung
- Kompakt-Ausführung (Steuerung am Gerät)
- 3 m Förderschlauch-Paket mit Venturi Sauglanze
- Staubsammelbehälter + 5 m Staubabfuhrschlauch
- Spezialglas, abriebfest und allseitig einsehbar

## Optionen

- Ausführung für Aufbau auf Trockenbehälter, Typ B
- Split-Ausführung (Steuerung separat montierbar)
- 2-Komponenten-Ausführung HELIOS®Clean 2 MIX
- Förderschlauch-Paket lang (5 m)
- Staubsammelbehälter Erweiterung (+ 11 Liter Volumen)



Beispiel: HELIOS®Clean 2 MIX, Split-Version, 2 Komponenten für Aufbau auf Trockenbehälter

## Technische Daten

Material	Spezialglas, Edelstahl, Al vernickelt
Materialdurchsatz	ca. 25 kg/h*
Förderleitung	DN 32
Förderhöhe	max. 8 m
Elektrischer Anschluss	~ 100 - 240 V AC, 50/60 Hz
Leistungsaufnahme	max. 15 W
Anschluss pneumatisch	min. 6 bar, 1/2"
Druckluftqualität	max. Ölgehalt ≤ 0,01 mg/m <sup>3</sup>
Temperaturbereich	0 - 40 °C
Gewicht	4,9 kg
Höhe	358 mm

\* abhängig vom Entstaubungsgut und gefordertem Entstaubungsgrad

# HELIO®Clean Pro

## perfekte Granulatreinigung mit dem HELIO®Clean Pro Entstaubungsverfahren

Über eine integrierte Fördertechnik wird Granulat/Mahlgut in den Entstaubungsraum gesaugt. Die Fördergeschwindigkeit kann dabei stufenlos vorgewählt und damit neue Staubbildung durch Abrieb vermieden werden.

Eine exakt immer gleiche Portion wird dann durch Windsichten mit Ionen-Dusche schonend entstaubt. Das Granulat/Mahlgut wird dabei nur so hoch gesaugt, dass es gerade nicht die Siebscheibe am Staubauslass berührt oder bei entfernter Siebscheibe den Sichter verlässt.

### Sichere Entfernung von:

- Staub
- Absplitterungen
- Flusen
- Engelshaar



### Fontänen-Prinzip

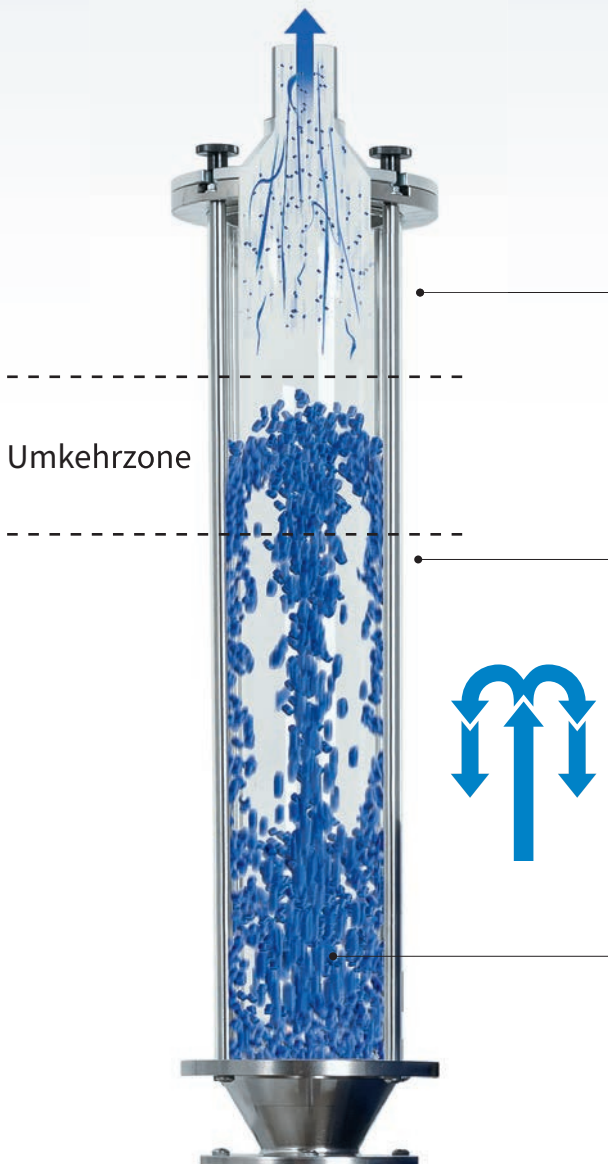

### Staubabtrennung

Leichte Teile, wie Staub oder Flusen verlassen den Sichter oben durch die Siebscheibe und werden in den Staubsammelbehälter abgeschieden. HELIO®Clean Pro - Geräte ohne Siebscheibe sind sogar in der Lage, Engelshaar, das bei der Förderung von Kunststoffgranulat entsteht, sicher abzuscheiden.

### Materialfontäne

Ein laminarer Luftstrom mit ionisierter Luft trägt das zu entstaubende Material einstellbar bis in das obere Drittel des Sichters, dort kehrt es durch Schwerkraft um und fließt an der Glaswand zurück zum Ausgangspunkt, ohne den unten offenen Entstauberraum (Sichter) zu verlassen. Dieser Vorgang ist zeitgesteuert, frei einstellbar und wiederholt sich mehrmals. Erst nach Wegschalten des Vakuums wird die entstaubte Portion in den darunterliegenden Zwischenbehälter übergeben.

### Spezialglas-Bauweise

Der Entstauberraum ist aus abriebfestem Spezialglas gefertigt. So wird erst eine effiziente Reinigung mit Hilfe von Ionen ermöglicht, da diese beim Auftreffen auf die Sichterwand nicht sofort neutralisiert werden, sondern über einen längeren Zeitraum die Bindekräfte zwischen Staub und Material aufheben können. Diese Bauweise ermöglicht es zudem, den Förder-/ Reinigungsprozess von allen Seiten aus einsehen zu können.

# 4-stufiges Entstaubungsverfahren

Windsichten in Fontäne mit Ionen-Dusche und Staubabsaugung



STUFE 1 2 3 4

## Fördern

Vorentstauben beim Füllen durch langsames Vakuum-Fördern mit Staubabführung.

1 STUFE 2 3 4

## Auflockern

Gestufter Sanftanlauf mit Auflockern und Staubabführung.

1 2 STUFE 3 4

## Windsichten

### + Ionen-Dusche

Schonendes Windsichten mit ionisierter Luft. Fontäne mit laminarer Luftströmung und Staubabführung.

1 2 3 STUFE 4

## Reinigen

Automatische Reinigung und Neutralisierung des Sichterglases durch ionisierte Luft zwischen zwei Entstaubungszyklen und Staubabführung.

## Ionen-Dusche

Während des Aufwirbelns / Zirkulierens im Entstauber wird ein kontinuierlicher Strom aus ionisierter Luft durch die zu entstaubende Portion gesaugt.

Dabei werden die Bindekräfte zwischen Staubpartikeln und Granulat-körnern so weit reduziert, dass der Staub sich löst und durch Windsichten abgetrennt werden kann.

Wegen der Spezialglas-Bauweise sind die Ionen besonders „langlebig“ und ermöglichen so einen hohen Wirkungsgrad der Ionen-Dusche.

- 1 Ionen einbringen
- 2 Ladung neutralisieren
- 3 Trennung durch Windsichten





# HELIO®Clean Pro 10

## Granulatreiniger für Spritzgießer

Das neue HELIO®Clean Pro 10 Förder- und Entstaubungsgerät wurde speziell für das Spritzgießen entwickelt und zeichnet sich aus durch eine besonders schonende Förderung und Entstaubung mit Ionen-Dusche.

■ 4-stufiges Entstaubungsverfahren

■ maximaler Entstaubungsgrad

■ schonendes Entstauben

■ einfache Reinigung

■ Steuerstand mit Reinigungshilfe

■ Kompakt- oder Split-Aufbau

■ 1- oder 2-Komponenten-Ausführung

■ Windsichten mit IONEN-Reinigung  
2x Ionisierer integriert

Materialdurchsatz bis 35 kg/h\*

\* abhängig von Material und gefordertem Entstaubungsgrad  
Beispiel bezogen auf PMMA/PC



Beispiel: HELIO®Clean Pro 10 Split-Version, 1 Komponente (2 Komponenten optional)

### Standard Ausrüstung

- 1-Komponenten Kompakt-Ausführung
- Steuerstand mit Staubsammler + trennbare Steuerleitung
- Ausführung kann in Split-Version umgebaut werden
- 2 Ionisierer serienmäßig
- absperrbare Förderleitung
- Auslaufhilfe
- Absperr- / Auslaufklappe
- zuschaltbarer Staubsauger für Reinigung des Entstaubers
- Saugrohr und Förderschlauch PUR-H 3 m
- Staubabfuhrschlauch 5 m

### Optionen

- Zwischenbehälter 0,5 / 2,0 / 5,0 Liter
- Flanschring für Aufbau auf Trockenbehälter
- 2-Komponenten-Ausführung
- Förderschlauch PUR-H 5 m
- staubdichter Absperrschieber mit L-Klauen



### Steuerstand

- Systemsteuerung
- Vakuumerzeuger mit Staubfilter
- Staubsammelbehälter
- Filterreinigung
- Reinigungsset

### Technische Daten

Material	Spezialglas, Edelstahl, Al vernickelt
Füllmenge	bis 400 g
Materialdurchsatz	bis 35 kg/h*
Förderleitung	DN 32
Förderhöhe	max. 8 m
Elektrischer Anschluss	~ 100 - 240 V AC, 50/60 Hz
Leistungsaufnahme	max. 25 W
Anschluss pneumatisch	min. 6 bar, 1/2"
Druckluftqualität	max. Ölgehalt ≤ 0,01 mg/m <sup>3</sup>
Temperaturbereich	0 - 40 °C

# Aufbau-Varianten

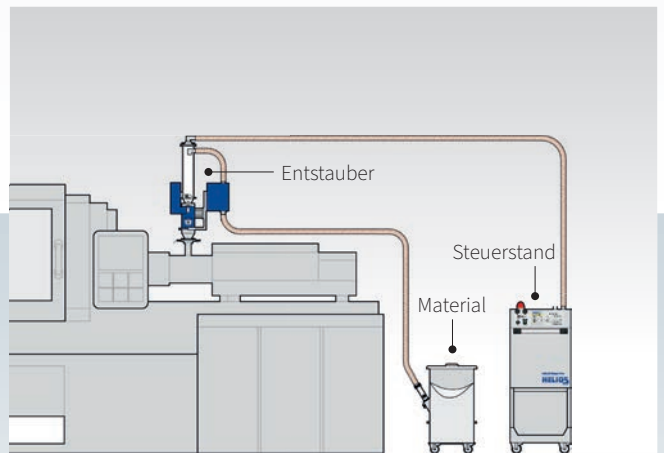
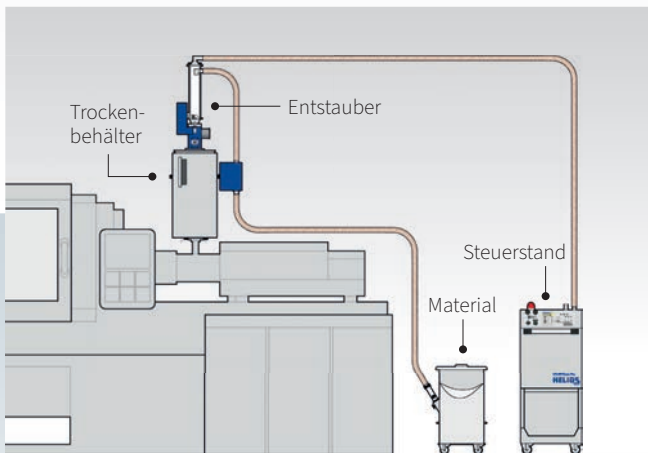

## Ventilkasten abnehmbar



Standardmäßig wird der HELIO®Clean Pro 10 als Kompakt-Gerät geliefert. Der Ventilkasten kann einfach demontiert und am gewünschten Platz, z.B. am Trockenbehältergriff eingehängt werden.

# HELIO®Clean Pro 20

## Granulatreiniger für Spritzgießer

Das neue HELIO®Clean Pro 20 ist das leistungsstärkste Förder- und Entstaubungsgerät von HELIOS und wurde speziell für das Spritzgießen entwickelt. Es zeichnet sich aus durch eine besonders schonende Förderung und Entstaubung mit Ionen-Dusche und ist für schwierigste Entstaubungsaufgaben geeignet.

■ 4-stufiges Entstaubungsverfahren

■ hoher Materialdurchsatz bei max. Entstaubungsgrad

■ schonendes Entstauben

■ Spezialglas-Bauweise

■ Steuerstand mit Reinigungshilfe

■ 1- oder 2-Komponenten-Ausführung

■ Windsichten mit IONEN-Reinigung  
2x Ionisierer integriert

Materialdurchsatz bis 70 kg/h\*

\* abhängig von Material und gefordertem Entstaubungsgrad  
Beispiel bezogen auf PMMA/PC

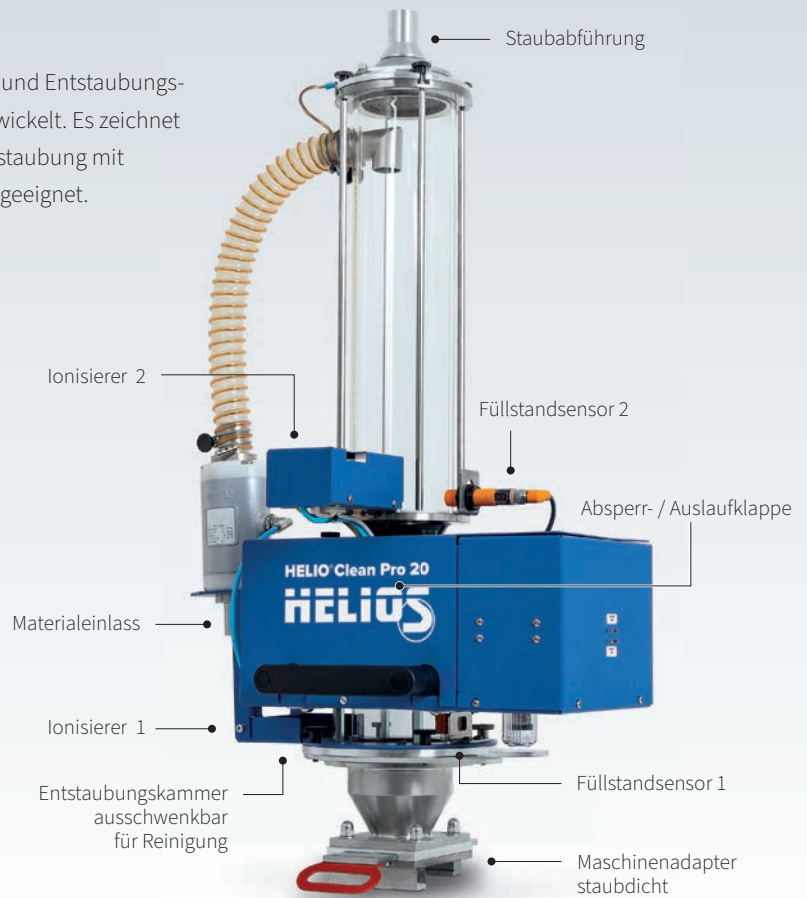

Beispiel: HELIO®Clean Pro 20  
1 Komponente

### Standard Ausrüstung

- M-Version für Aufbau auf Verarbeitungsmaschine
- 1-Komponenten-Ausführung
- Steuerstand mit Staubsammler
- 2 Ionisierer serienmäßig
- absperrbare Förderleitung
- Absperr- / Auslaufklappe
- zuschaltbarer Staubsauger für Reinigung des Entstaubers
- Saugrohr und Förderschlauch PUR-H 3 m
- Staubabfuhrschlauch 5 m

### Optionen

- 2-Komponenten-Ausführung (Mix)
- Förderschlauch PUR-H 5 m
- Maschinenadapter
- Zwischenbehälter 2,0 Liter

### Steuerstand

- Systemsteuerung
- Vakuumerzeuger mit Staubfilter
- Staubsammelbehälter
- Filterreinigung
- Reinigungsset

### Technische Daten

Material	Spezialglas, Edelstahl, Al vernickelt
Füllmenge	bis 800 g
max. Materialdurchsatz	50 bis 70 kg/h*
Förderleitung	DN 32
Förderhöhe	max. 8 m
Elektrischer Anschluss	~ 100 - 240 V AC, 50/60 Hz
Leistungsaufnahme	max. 25 W
Anschluss pneumatisch	min. 6 bar, 1/2"
Druckluftqualität	max. Ölgehalt ≤ 0,01 mg/m <sup>3</sup>
Temperaturbereich	0 - 40 °C



# Aufbau

M-Version für Aufbau auf Verarbeitungsmaschine

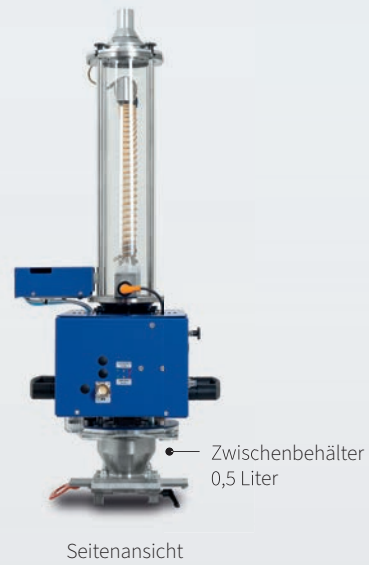

## Typische Anwendungen

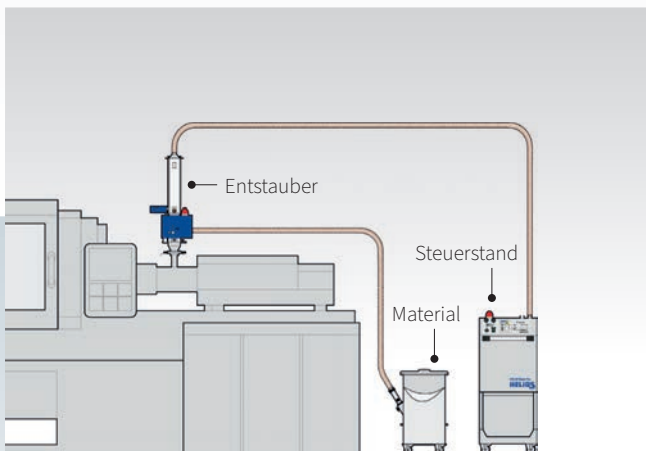

Förderung und Entstaubung des Materials direkt auf der Einzugszone.

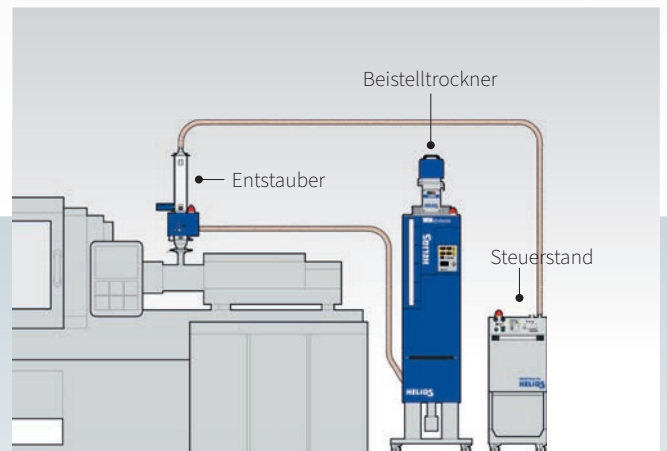

Materialtrocknung über Beistelltrockner mit anschließender Förderung und Entstaubung des Materials auf der Einzugszone.



### Förderleitungspaket

	lang	kurz
Saugrohr Länge	810 mm	380 mm
+ Förderschlauch (Standard)	3 m DN 32	3 m DN 32
+ Förderschlauch (optional)	5 m DN 32	5 m DN 32



# HELIO® Clean Pro Systemsteuerung

## Steuerstand mit Staubsammelbehälter

Elektronische Steuerung mit Microcontroller, Programmierschnittstelle für Firmware-Updates, Einstellung über 4 Funktionstasten mit Unterebenen, stufenlose Feineinstellung für Fördern und Windsichten.

- 5-stufiger Vakuumerzeuger
- Staubsammelbehälter
- automatische Filterabreinigung
- integrierte Reinigungshilfe
- System-Druckregler
- Schnellkupplung für Steuerleitung



### Schlauchbrücke

Steuerstand mit teleskopierbarer Schlauchbrücke für Abstützung der Steuerleitung und des Staubabfuhrschlauches.

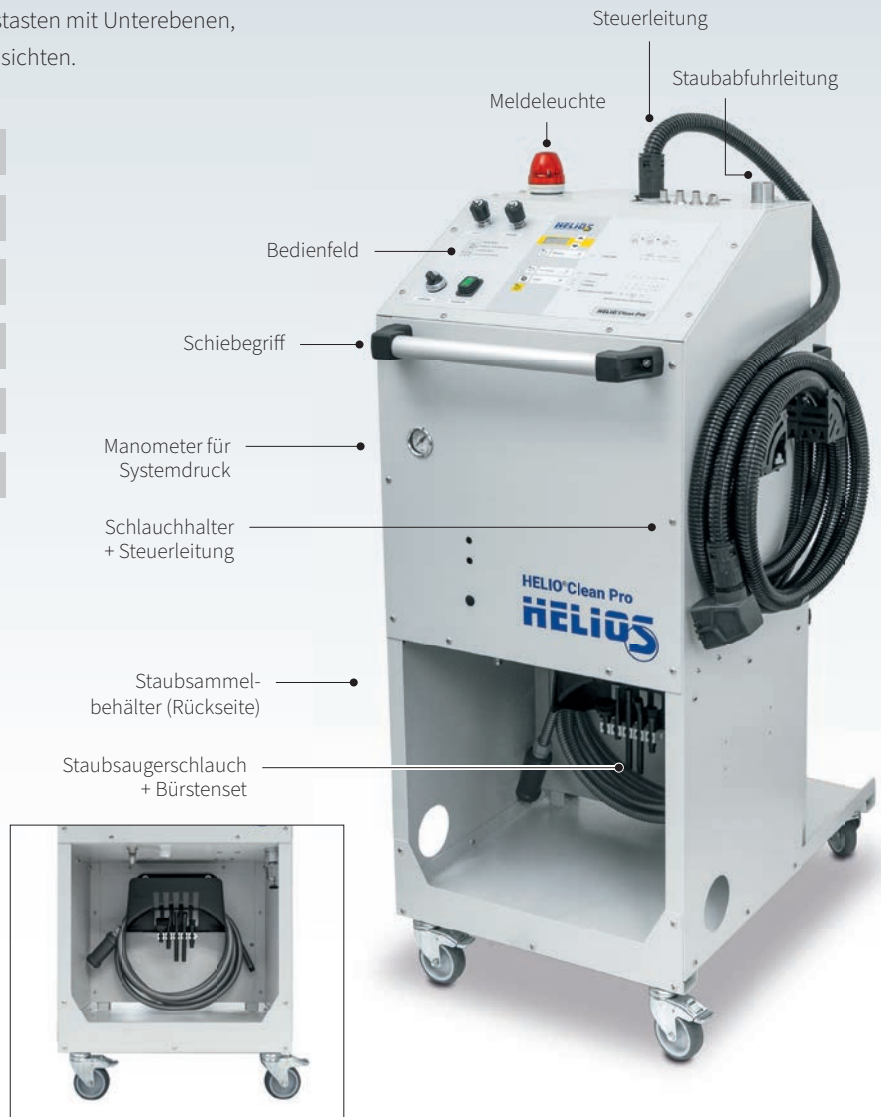

### Steuerleitung für HELIO® Clean Pro 10

- 2 Kupplungsstecker mit Schnellverriegelung für Energie und Signale
- Länge 5 m zwischen Steuerstand und Ventilkasten
- Länge 0,7 m zwischen Ventilkasten und Sichter

### Steuerleitung für HELIO® Clean Pro 20

- 1 Kupplungsstecker mit Schnellverriegelung für Energie + Signale
- Länge 5 m zwischen Steuerstand und Sichter

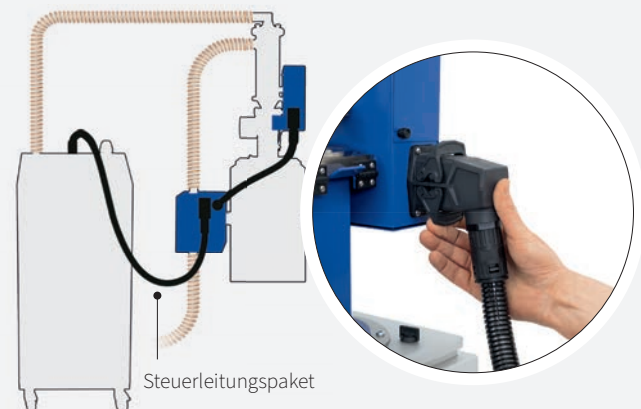

# Bedienung

## Umfangreiche Einstellmöglichkeiten

Die Grundeinstellung und die möglichen Einstellungen für die vier Funktionsbereiche sind am Steuerstand ersichtlich. Jede Funktionstaste hat mehrere Unterebenen, die durch Tastendruck aufgerufen werden können. Eine ausführliche Bedienungsanleitung ermöglicht die Optimierung der Verfahrensschritte für den jeweiligen Anwendungsfall.



Saugkraft Fördern  
Saugkraft Windsichten

Funktionen

Staubsauger-Funktion zum Reinigen des Entstaubers

	Werk- anstellung	Reinigung	Reinich
E1   Schicht Höhe	2s	0,1s	1 - 3s
E1   Komponente B	50%	5%	0/20-100%
E1   Entstaubung Zeit	10s	1s	0 - 30s
E1   Reinigung	10	1	0 - 50
E2   Auslaufzeit	2s	0,1s	1 - 5s
E9   Werkseinstellung wiederherstellen	SEt	ES	

alle Einstellmöglichkeiten siehe Betriebsanleitung

**HELIOS Clean Pro MIX**

## Autom. Filterreinigung



## Staubsammelbehälter

Der Staubsammelbehälter kann einfach herausgezogen und geleert werden.

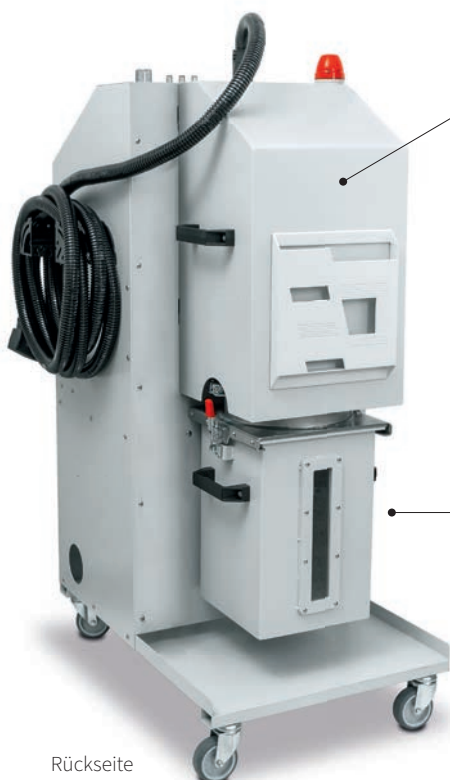

Rückseite



# Systemsteuerung mit integrierter Reinigungshilfe

## Einfache Handhabung / mühelose Reinigung



### Verwendung als Reinigungshilfe

Zum Reinigen des Entstaubers kann der Steuerstand als klassischer Staubsauger verwendet werden. Anstelle der Staubabföhrleitung wird hier der Staubsaugerschlauch aufgesteckt und zusammen mit einem der mitgelieferten Reinigungsaufsätze verwendet.

### HELIO® Clean Pro 10

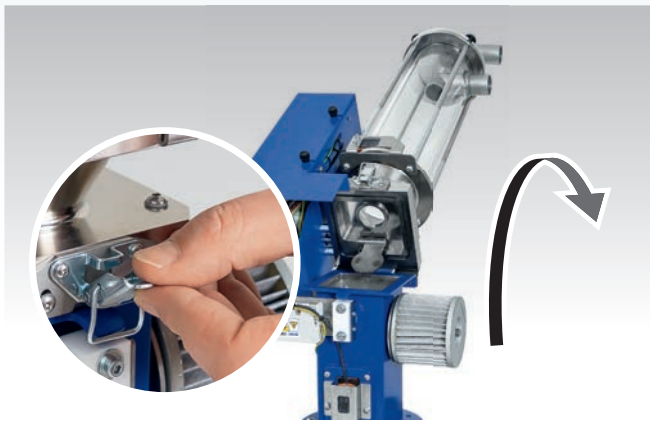

#### Entstaubungskammer abklappbar

Mit nur einem Handgriff ist die Entstaubungskammer zur Reinigung abklappbar.



### HELIO® Clean Pro 20



#### Entstaubungskammer ausschwenkbar

Oberteil des Entstaubers kann mit wenigen Handgriffen gelöst und ausgeschwenkt werden.



## Zubehör und Optionen

### Förderleitungs - Paket

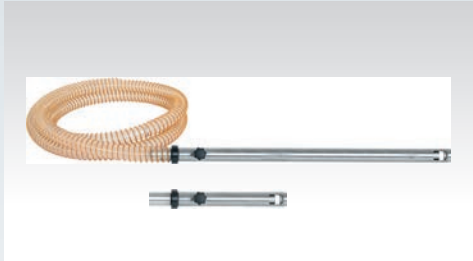

- Saugrohr
- Förderschlauch PUR-H mit Erdung

	Saugrohr lang	Saugrohr kurz
Saugrohr Länge	810 mm	380 mm
+ Förderschlauch (Standard)	3 m DN 32	3 m DN 32
+ Förderschlauch (optional)	5 m DN 32	5 m DN 32

### Zwischenbehälter



- 0,5 Liter
- 2,0 Liter
- 5,0 Liter

### Maschinenadapter



- Absperrschieber aus Edelstahl
- staubdichte Ausführung
- L-Führungsleisten aus Stahl, vernickelt
- Klemmhebel für Schiebeschiene

für Schiebeschienen [mm]

70 x 10  80 x 15  80 x 20

Sondergrößen sind auf Anfrage erhältlich

### Entstauberstation fahrbar



Sichter mit Steuerstand verbunden. Abfüllung des entstaubten Granulates in fahrbaren Tagesbehälter.

### HELIO®Clean Pro Steuerstand Farbe



erhältlich in HELIOS-Blau oder Lichtgrau

# HELIO®Clean 2/3

## Zubehör und Optionen

### Förderleitungs - Paket



- Sauglanze Venturi
- Förderschlauch PUR-H mit Erdung
- Druckluftleitung gebündelt mit Schlauch

	Sauglanze lang	Sauglanze kurz
Sauglanze Länge	810 mm	380 mm
+ Schlauchpaket (Standard)	3 m DN 32	3 m DN 32
+ Schlauchpaket (optional)	5 m DN 32	5 m DN 32

### Staubabführung



Der entfernte Staub wird im Staubsammelbehälter abgeschieden. Ein integrierter Abluftfilter sorgt für eine staubfreie Umgebungsluft.

	Staubammelbehälter
Staubammelbehälter Volumen (Standard)	5,5 Liter
Volumen Erweiterung (optional)	+ 11 Liter
+ Staubabfuhr-Schlauch	5 m DN 50

### Maschinenadapter

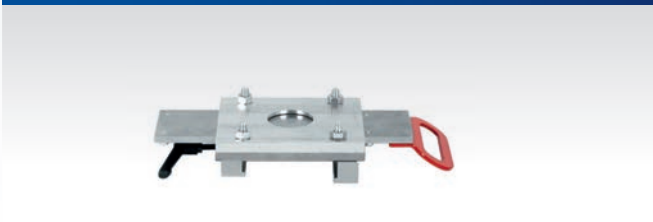

- Absperrschieber aus Edelstahl
- staubdichte Ausführung
- L-Führungsleisten aus Stahl, vernickelt
- Klemmhebel für Schiebeschiene

für Schiebeschienen [mm]

70 x 10    80 x 15    80 x 20

Sondergrößen sind auf Anfrage erhältlich

### Zwischenbehälter



- 0,5 Liter
- 2,0 Liter
- 5,0 Liter

### JETBOXX® Trockner mit Option CE



- WINneo® oder WINSYSTEM®
- Option CE entspricht HELIO®Clean 2 1-Komponente

### JETBOXX® Trockner mit Option ME



- WINSYSTEM®
- Option ME entspricht HELIO®Clean 2 Mix 2-Komponenten

# HELIO®Clean Typenübersicht

Wir helfen Ihnen gerne das passende Gerät für Ihre Anforderungen auszuwählen. Idealerweise schicken Sie uns eine Materialprobe des zu entstaubenden Granulates/Mahlgutes zu und wir führen in unserem Technikum Versuche für Sie durch. Im Falle eines positiven Ergebnisses sprechen wir eine Empfehlung für das ideale Gerät aus und Sie können den Entstauber bei sich im Hause testen.



	HELIO®Clean 2	HELIO®Clean 3	HELIO®Clean Pro 10	HELIO®Clean Pro 20
<b>Material-Durchsatz*</b>	max. 25 kg/h	max. 25 kg/h	max. 35 kg/h	max. 50 - 70 kg/h
<b>Füllmenge</b>	bis 200 g	bis 300 g	bis 400 g	bis 800 g
<b>Verfahren</b>	Aufwirbeln durch Druckluftstrahl von oben	Windsichten mit Aufwirbeln durch ionisierte Druckluft von unten	Windsichten mit ionisierter Luft durch Zirkulieren in der Fontäne	
<b>Ionisierer</b>	keine Ionisierung möglich	1 Ionisierer serienmäßig	2 Ionisierer serienmäßig	
<b>Staubabführung</b>	separater Staubsammelbehälter		Staubsammelbehälter in Steuerstand integriert	
<b>Steuerung</b>	Steuerung HELIO®Clean 2 oder JETBOXX®- Steuerung	Steuerung HELIO®Clean 3	Steuerstand HELIO®Clean Pro	
<b>Einsatzort</b>	für Aufbau auf Verarbeitungsmaschine oder Trockenbehälter geeignet.	für Aufbau auf Verarbeitungsmaschine oder Trockenbehälter geeignet.	für Aufbau auf Verarbeitungsmaschine oder Trockenbehälter geeignet.	für Aufbau auf Verarbeitungsmaschine besonders geeignet.
<b>Merkmale</b>	<ul style="list-style-type: none"> <li>■ Kompakt- oder Splitversion</li> <li>■ 1- oder 2-Komponenten-Ausführung</li> <li>■ separater Staubsammelbehälter</li> <li>■ Venturi-Sauglanzen</li> </ul>	<ul style="list-style-type: none"> <li>■ Kompakt- oder Splitversion</li> <li>■ 1- oder 2-Komponenten-Ausführung</li> <li>■ separater Staubsammelbehälter</li> <li>■ Zwischenbehälter für entstaubtes Material</li> <li>■ Reinigung der Entstaubungskammer mit Ionenspülung</li> <li>■ Venturi-Sauglanzen</li> </ul>	<ul style="list-style-type: none"> <li>■ separate Steuerung mit 3-stufigem Vakuumerzeuger und Staubsammelbehälter kombiniert</li> <li>■ 1- oder 2-Komponenten-Ausführung</li> <li>■ absperzbare Förderleitung(en)</li> <li>■ Absperr- / Auslaufklappe</li> <li>■ Entstaubungskammer <b>abklappbar</b> für Reinigung</li> <li>■ Fördergeschwindigkeit und Windsichtstärke stufenlos einstellbar</li> </ul>	<ul style="list-style-type: none"> <li>■ separate Steuerung mit 3-stufigem Vakuumerzeuger und Staubsammelbehälter kombiniert</li> <li>■ 1- oder 2-Komponenten-Ausführung</li> <li>■ absperzbare Förderleitung(en)</li> <li>■ Absperr- / Auslaufklappe</li> <li>■ Entstaubungskammer <b>ausschwenkbar</b> für Reinigung</li> <li>■ Fördergeschwindigkeit und Windsichtstärke stufenlos einstellbar</li> </ul>

\* abhängig von Material und gefordertem Entstaubungsgrad  
Beispiel bezogen auf PMMA/PC



## JETBOXX® Trockner-System

Trockenlufttrockner für Kunststoffgranulat



Aufsatztrockner



mobile Trockner



variable Trocknerstation



Trocknerstation

## OKTOMAT® Entleer-System

Entleerstationen für Oktabin und BigBag



OKTOMAT® SOS



OKTOMAT® SOS Classic



OKTOMAT® SOS INOX



OKTOMAT® ECO



OKTOMAT® ECO Classic

## HELIO® Clean Entstauber-System

Entstaubungsgeräte für Granulat und Mahlgut



HELIO® Clean 2



HELIO® Clean 3



HELIO® Clean Pro 10



HELIO® Clean Pro 20

## Beratung und Angebotserstellung

Der erste Schritt für eine erfolgreiche und langjährige Zusammenarbeit beginnt für uns immer mit dem persönlichen Kontakt zum Kunden. Unsere erfahrenen Außendienstmitarbeiter beraten Sie gerne direkt vor Ort über die neuesten, technischen Entwicklungen von HELIOS sowie deren Einsatzmöglichkeiten.

In unserem hauseigenen Technikum realisieren wir aussagekräftige Materialtests und stellen Ihnen ein detailliertes Testprotokoll bereit. Wir zeigen Ihnen, welche Vorteile unsere Produkte bei der Erweiterung oder Modernisierung Ihres Maschinenparks ermöglichen und erstellen umgehend ein individuelles Angebot für Sie.

Kurze Lieferzeiten von 4 – 8 Wochen sind bei HELIOS die Regel.

## After Sales Service

Unsere Serviceabteilung steht Ihnen selbstverständlich während der gesamten Einsatzdauer mit einer kompetenten Beratung bei allen anstehenden Fragen zur Verfügung oder führt Reparaturen, Wartungen und Kalibrierungen, auf Wunsch auch vor Ort, durch.

## Inbetriebnahme

Nur wer seine Geräte und Maschinen genau kennt, kann diese optimal und effizient einsetzen. Aus diesem Grund gehören zu jedem HELIOS Produkt eine ausführliche Aufstell- und Betriebsanleitung um den ordnungsgemäßen Einsatz des Gerätes so einfach wie möglich zu gestalten. HELIO®Clean Entstauber werden „Plug&Play“-bereit geliefert.

## Ersatzteillieferung innerhalb 48h

Ein fehlendes Ersatzteil kann zum Stillstand der gesamten Anlage führen und so erhebliche finanzielle Schäden verursachen.

Wir verfügen in unserem Ersatzteillager über den Großteil aller nötigen Teile, die wir Ihnen in kürzester Zeit zur Verfügung stellen können.

## Testgeräte

Testgeräte sind für fast alle HELIOS Produkte, auf Basis eines Leihvertrages, erhältlich.

## weltweit im Einsatz

Bereits mehr als 1000 Entstaubungssysteme wurden von HELIOS ausgeliefert



## Schulung

Natürlich bieten wir auch eine gezielte Schulung direkt vor Ort oder in unserem Technikum an. Während der Schulung werden Ihre Mitarbeiter von unseren kompetenten Servicetechnikern eingewiesen und erfahren den konkreten Umgang mit der eingesetzten Technik. Durch das erlangte Fachwissen über unsere Produkte werden Bedienfehler deutlich verringert und mögliche Ausfälle in Ihrer Produktion vermieden.

Nutzen Sie daher unser Schulungsangebot und profitieren Sie von zusätzlichen Vorteilen.

- Erhöhung der Qualifikation Ihrer Mitarbeiter
- Effektiver Einsatz der Maschinen und Geräte
- Keine Stillstandszeiten durch Fehlbedienungen
- Nachschulung nach ca. 6 Monaten





Der perfekte Partner für Ihr Materialhandling



### **JETBOXX®** **Trockner-System**

Trockenlufttrockner für Kunststoffgranulat



### **OKTOMAT®** **Entleer-System**

Entleerstationen für Oktabin und BigBag



### **HELIO® Clean** **Entstauber-System**

Entstaubungsgeräte für Granulat und Mahlgut

**HELIOS** GmbH  
Gerätebau für Kunststofftechnik

Hechtseestraße 8  
83022 Rosenheim  
GERMANY

Tel +49 (0)8031 35418-0  
Fax +49 (0)8031 35418-60

info@helios-systems.de  
www.helios-systems.de

